

T.45



PIANI / SOBRES

I piani scrivania sono realizzati in conglomerato ligneo sp. 38 mm, rivestito con melaminico antiriflesso, antigraffio e lavabile, sono bordati sui 4 lati in ABS antiurto in tinta sp. 2 mm. Aggregati alle gambe pannello mediante apposita ferramenta a 90°, nei lati in giunzione tagliati a 45°.

Densità del pannello: 670/730 kg/m³

Sobres en tablero de aglomerado recubierto por melamina antirreflejos, antiarañazos y de fácil limpieza, de 38 mm de espesor, canteado en los 4 lados con ABS antigolpes de 2 mm, acabado a juego. Unión con las patas en los lados cortados a 45° mediante herrajes y tirantes de 90°. Densidad del panel: 670/730 kg/m³

STRUTTURA IN MELAMINICO / PATA PANEL

Le gambe pannello sono realizzate in conglomerato ligneo sp. 38mm rivestito con melaminico antiriflesso, antigraffio e lavabile, sono bordate in ABS antiurto in tinta sp. 2 mm sui 4 lati. Densità pannello: 670/730 kg/m³

Patas panel en tablero de aglomerado recubierto por melamina antirreflejos, antiarañazos y de fácil limpieza, de 38 mm de espesor, canteado en los 4 lados con ABS antigolpes de 2 mm. Densidad del panel: 670/730 kg/m³

Finiture
Acabados

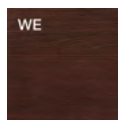

Wengè
Wenguè

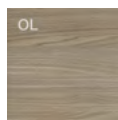

Olmo
Olmo

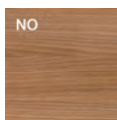

Noce Canaletto
Nogal Canaletto

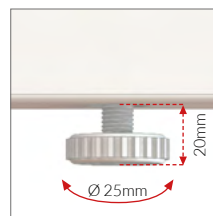

Piedini livellatori realizzati in struttura di acciaio e base antigraffio stampata in ABS, diam. 25 mm escursione 0-20 mm. Regolazione manuale.

Pies niveladores fabricados en acero con base antiarañazos estampada en ABS, de diámetro 2,5cm y rango de ajuste 0-2 cm. Nivelación manual.

GONNA / FALDÓN

Le gonne sono realizzate in conglomerato ligneo sp. 18 mm rivestito con melaminico antiriflesso, antigraffio e lavabile, sono bordate in ABS antiurto in tinta sp. 2 mm sui 4 lati. Densità del pannello: 670/730 kg/m³

Faldones en tablero de aglomerado recubierto por melamina antirreflejos, antiarañazos y de fácil limpieza, de 18mm de espesor, canteado en los 4 lados con ABS antigolpes de 2mm. Densidad del panel: 670/730 kg/m³

DATTILO STRUTTURALE / ALA ESTRUCTURAL BAJO MESA

Realizzato in pannello in conglomerato ligneo sp. 38 mm, rivestito con melaminico antiriflesso, antigraffio e lavabile con bordi perimetrali in ABS antiurto sp. 1,5 mm in tinta. Componenti aggregate mediante apposita ferramenta a 90°, nei lati in giunzione tagliati a 45°.

Ala en tablero de aglomerado recubierto por melamina antirreflejos, antiarañazos y de fácil limpieza, de 38 mm de espesor, canteado en los 4 lados con ABS antigolpes de 1,5 mm a juego. Los distintos componentes van unidos en los lados cortados a 45° con una unión tipo inglete.

MOBILE DI SERVIZIO CON ANTA SCORREVOLE / MUEBLE DE SERVICIO CON PUERTA CORREDERA

Realizzato in pannello in conglomerato ligneo sp. 18mm, rivestito con melaminico antiriflesso, antigraffio e lavabile con bordi perimetrali in ABS antiurto sp. 1,5mm in tinta. Piedini realizzati in tubo profilato decapeato a sezione pentagonale irregolare 94x30 mm, in spessore 0,2mm verniciati con polveri epossidiche nella finitura bianco opaco. Disponibile nella versione con schiena esterna in melaminico o in metallo.

Mueble en tablero de aglomerado recubierto por melamina antirreflejos, antiarañazos y de fácil limpieza, de 18 mm de espesor, canteado en los 4 lados con ABS antigolpes de 1,5 mm a juego. El box se sujeta mediante tre pies de sección pentagonal de 94x30mm realizados en tubo de acero perfilado decapeado barnizado epoxi en acabado blanco, de 0,2mm de espesor. Disponible en la versión con trasera decorativa exterior en melamina o en metal.

BOX MULTIUSO / BOX MULTIUSOS

Realizzato in pannello in conglomerato ligneo sp. 18 mm, rivestito con melaminico antiriflesso, antigraffio e lavabile con bordi perimetrali in ABS antiurto sp. 1,5 mm in tinta. Disponibile nella versione con schiena esterna in melaminico o in metallo.

Box en tablero de aglomerado recubierto por melamina antirreflejos, antiarañazos y de fácil limpieza, de 18 mm de espesor, canteado en los 4 lados con ABS antigolpes de 1,5 mm a juego. Disponible en la versión con trasera decorativa exterior en melamina o en metal.

Caratteristiche tecniche Características técnicas

CASSETTIERA PER DATILO STRUTTURALE E BOX MULTIUSO / BUCK SOPORTANTE PARA ALA ESTRUCTURAL Y BOX MULTIUSO

Scocche realizzate in pannello in conglomerato ligneo sp. 18 mm, rivestito con melaminico antiriflesso, antigraffio e lavabile con bordi perimetrali in carta sp. 0,4mm in tinta. Fissate ai mobili tramite viti a filettatura metrica e bussole ZaMa. Top realizzato in pannello in conglomerato ligneo sp. 18 mm, rivestito con melaminico antiriflesso, antigraffio e lavabile con bordi perimetrali in ABS antiurto sp. 1,5mm in tinta. Frontali realizzati in pannello in conglomerato ligneo sp. 18mm, rivestito con melaminico antiriflesso, antigraffio e lavabile con bordi perimetrali in ABS antiurto sp. 1,5 mm in tinta.

Cuerpo en tablero de aglomerado recubierto por melamina antirreflejos, antiarañazos y de fácil limpieza, de 18 mm de espesor, canteado con cantos en melamina de 0,4mm de espesor en acabado a juego. Los cuerpos se unen a la mesa principal mediante tornillos métricos y tacos de latón. Sobre en tablero de aglomerado recubierto por melamina antirreflejos, antiarañazos y de fácil limpieza, de 18 mm de espesor, canteado en los 4 lados con ABS antigolpes de 1,5mm a juego. Frentes de aglomerado recubierto por melamina antirreflejos, antiarañazos y de fácil limpieza, de 18 mm de espesor, canteado en los 4 lados con ABS antigolpes de 1,5mm a juego.

Maniglia metallica standard

Tirador metálico de serie

ZEN



Bianco (A)
Blanco (A)

Maniglia metallica opzionale

Tiradores metálicos opcionales

ZEN



Alluminio (Z)
Aluminio (Z)
Cromo (Y)
Cromo (Y)

POP

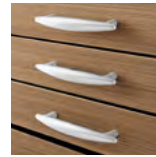

Alluminio (P)
Aluminio (P)
Cromo (K)
Cromo (K)

Finiture

Acabados

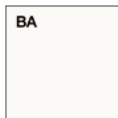

Bianco
Blanco

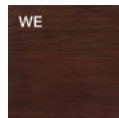

Wengè
Wenguè

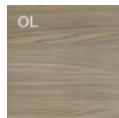

Olmo
Olmo

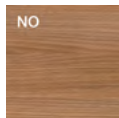

Noce Canaletto
Nogal Canaletto

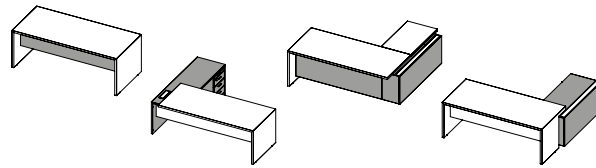

SCHIENA ESTERNA METALLICA / TRASERA METÁLICA

La schiena metallica è realizzata in lamiera di acciaio sp 1,5 mm verniciato a polveri poliestere opaco effetto soft touch, con caratteristiche anti impronta e anti graffio. Gli sportelli delle vaschette passacavi sono realizzati in profilo estruso di lega di alluminio 6060 verniciati a polveri epossidiche.

La trasera metálica está fabricada en chapa de acero de 1,5mm de espesor barnizada epoxi con efecto mate de tacto suave, anti-huella y antiarañazos. Las tapas superiores de las tapas abatibles están fabricados en perfil extruído de aleación de aluminio 6060 barnizadas epoxi

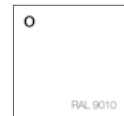
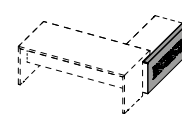

Bianco opaco
Blanco mate

VASCHETTA RACCOGLICAVI / BANDEJA PASA-CABLES

Vaschetta raccogli cavi in acciaio zincato e coperchio in alluminio.

Bandeja pasa-cables en acero cincado y tapa en aluminio.

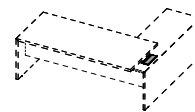

Bianco opaco
Blanco mate



Argento
Aluminizado

SCRIVANIA SINGOLA / MESA INDIVIDUAL

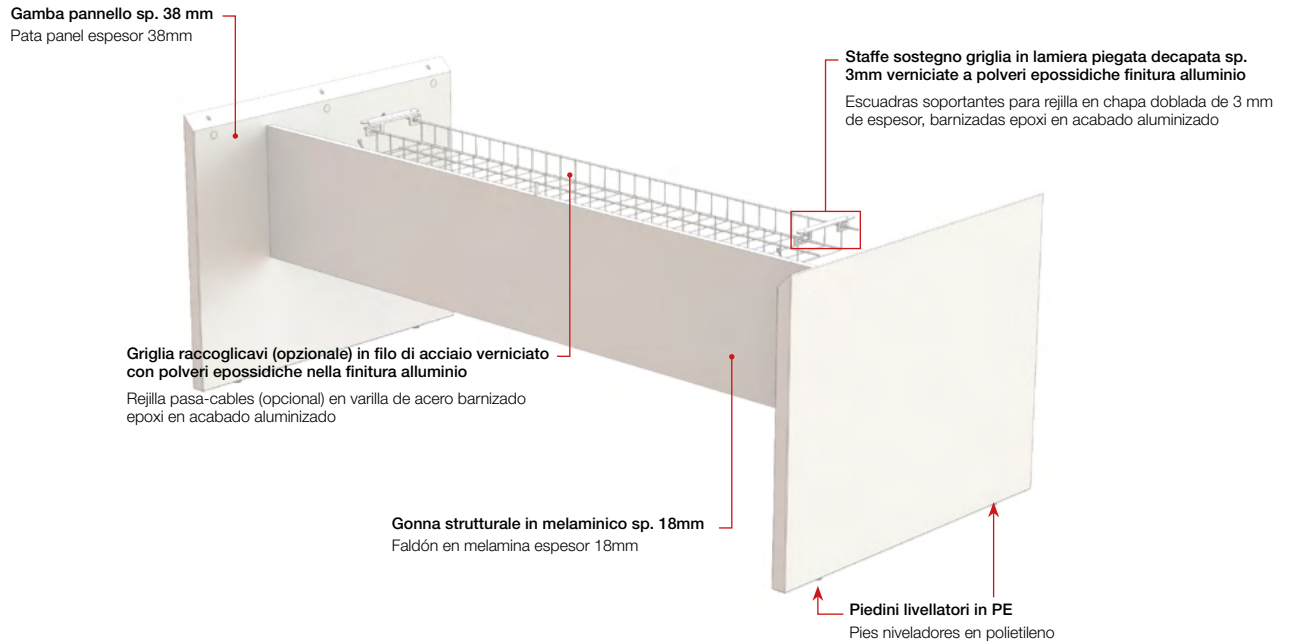

SCRIVANIA CON DATTILO STRUTTURALE / MESA CON ALA ESTRUCTURAL BAJO MESA

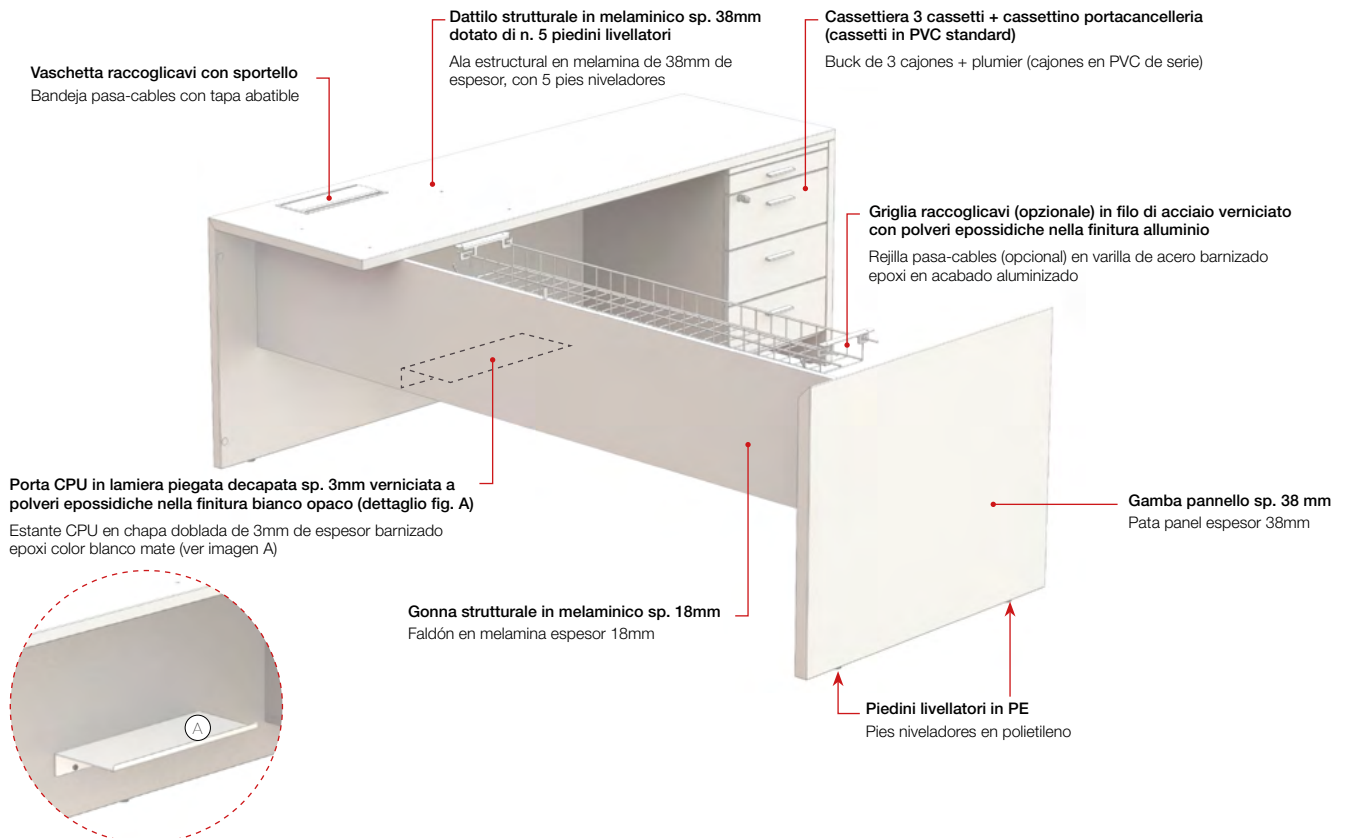

Caratteristiche tecniche Características técnicas

SCRIVANIA CON MOBILE DI SERVIZIO / MESA CON MUEBLE DE SERVICIO

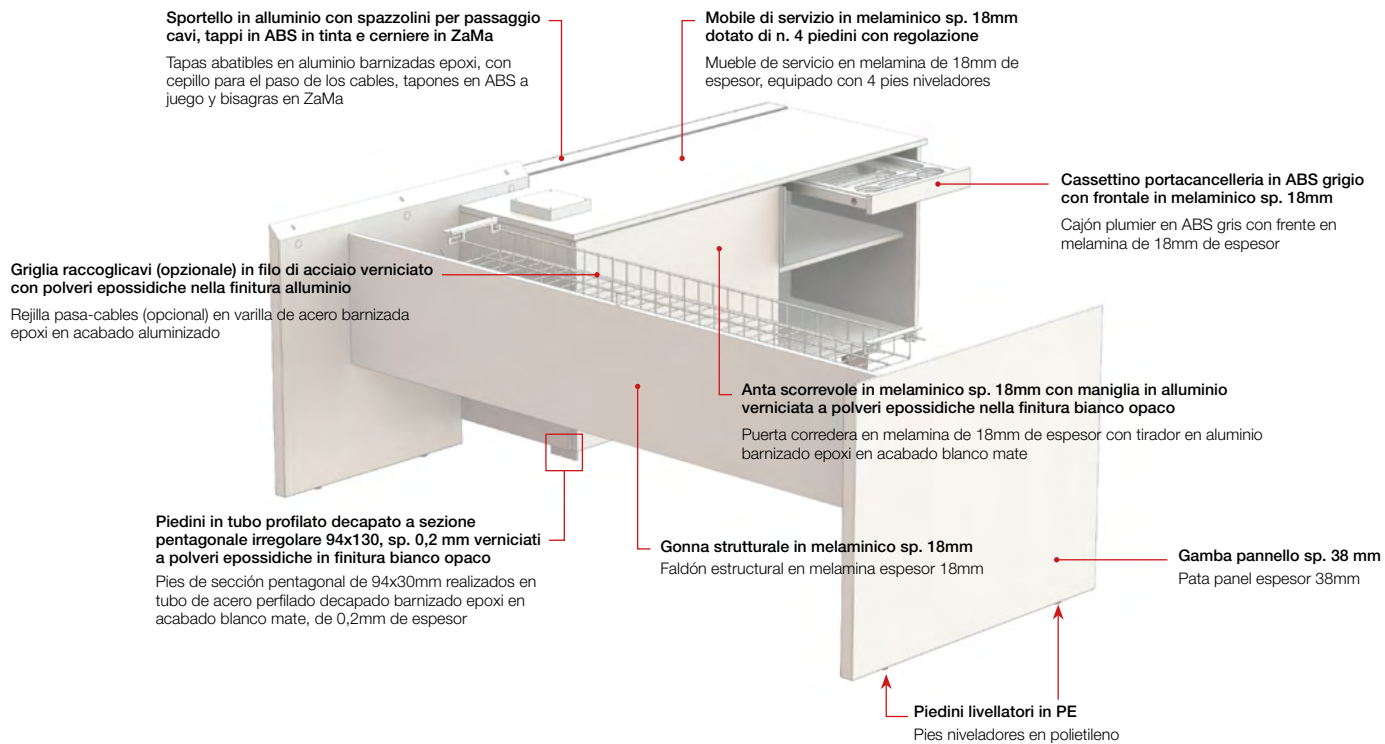

SCRIVANIA CON DATTELO COMPLANARE, BOX E CASSETTIERA / MESA CON ALA ALTA MESA, BOX Y BUCK

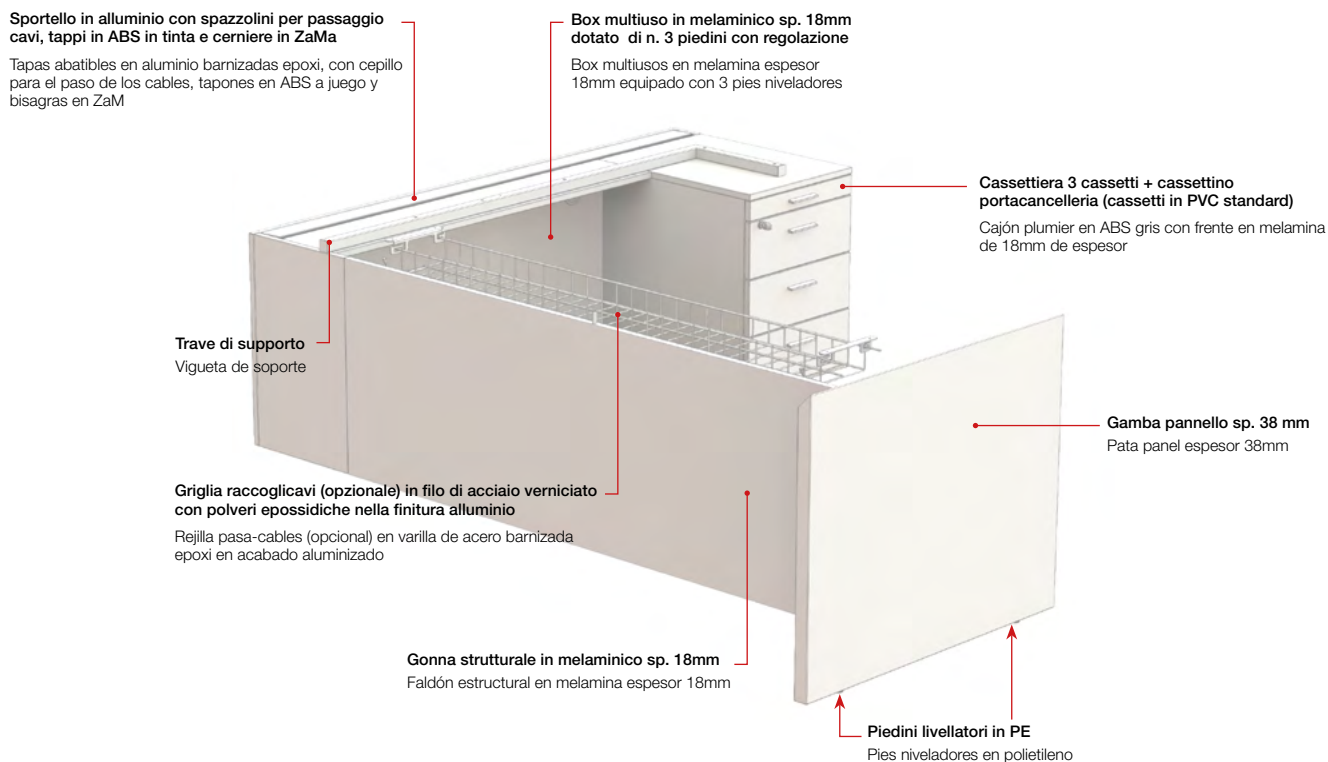

PIANI TAVOLI RIUNIONE / SOBRE MESAS DE JUNTAS

Realizzati in pannello in conglomerato ligneo sp. 30 mm, rivestiti con melaminico antiriflesso, antigraffio e lavabile con bordi perimetrali in ABS antiurto sp. 2 mm in tinta. Aggregati alle fasce mediante apposita ferramenta a 90°, nei lati in giunzione tagliati a 45°. Fasce perimetrali h. 85 mm realizzate in pannello in conglomerato ligneo sp. 30 mm, rivestite con melaminico antiriflesso, antigraffio e lavabile con bordi perimetrali in ABS antiurto sp. 2 mm in tinta.

Sobres en tablero de aglomerado recubierto por melamina antirreflejos, antiarañazos y de fácil limpieza, de 30 mm de espesor, canteado en los 4 lados con ABS antigolpes de 2 mm, acabado a juego. Unión con las bandas perimetrales en los lados cortados a 45° mediante herrajes y tirantes de 90°. Bandas perimetrales h. 85 mm en tablero de aglomerado recubierto por melamina antirreflejos, antiarañazos y de fácil limpieza, de 30 mm de espesor canteado en los 4 lados con ABS antigolpes de 2 mm, acabado a juego.



Piano tavolo meeting con fasce perimetrali h. 85 mm, aggregate ai piani mediante apposita ferramenta a 90°, nei lati in giunzione tagliati a 45°. L'altezza sotto fascia da terra è di minimo 644 mm.

Sobre mesas de juntas con bandas perimetrales h. 85mm, unión en los lados cortados a 45° mediante herrajes y tirantes de 90°. La altura mínima entre suelo y bandas perimetrales es de 644mm.

Finiture
Acabados

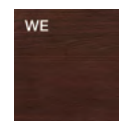

Wengè
Wenguè



Olmo
Olmo

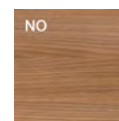

Noce Canaletto
Nogal Canaletto

STRUTTURA CUBE TAVOLI RIUNIONE / ESTRUCTURA CUBO MESAS DE JUNTAS



Struttura a cubo realizzata in conglomerato ligneo sp. 38mm rivestito con melaminico antiriflesso, antigraffio e lavabile, bordato in ABS antiurto in tinta sp. 2mm sui 4 lati. Aggregate mediante apposita ferramenta a 90°, nei lati in giunzione tagliati a 45°. Densità pannello: 670/730 kg/m³

Estructura en forma de cubo realizada en tablero de aglomerado recubierto pero melamina antirreflejos, antiarañazos y de fácil limpieza, de 38mm de espesor, canteado en los 4 lados con ABS antigolpes de 2mm, acabado a juego. Unión en los lados cortados a 45° mediante herrajes y tirantes de 90°. Densidad del panel: 670/730 kg/m³

Finiture
Acabados

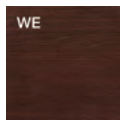

Wengè
Wenguè

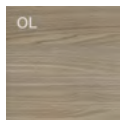

Olmo
Olmo

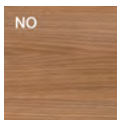

Noce Canaletto
Nogal Canaletto

STRUTTURA RING TAVOLI RIUNIONE / ESTRUCTURA RING MESAS DE JUNTAS



Struttura realizzata in tubo profilato decapato verniciata a polveri epossidiche.

Estructura realizada en tubo perfilado decapado barnizado epoxi.

Finiture
Acabados

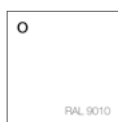

Bianco opaco
Blanco mate



Cromo
Cromado

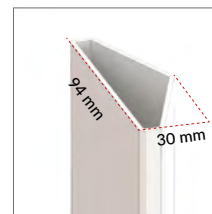

Gamba ring in tubo profilato decapato a sezione pentagonale irregolare 94x30mm, in spessore 2mm.

Pata Ring en tubo perfilado decapado de sección pentagonal irregular de 94x30mm y espesor 2mm.

VASCHETTA RACCOGLICAVI TAVOLI RIUNIONE / BANDEJA PASA-CABLES MESAS DE JUNTAS

Vaschetta raccogli cavi in acciaio zincato e coperchio in alluminio.

Bandeja pasa-cables en acero cincado y tapa en aluminio.

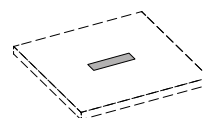

Bianco opaco
Blanco mate

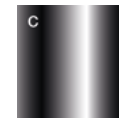

Cromo
Cromado

Caratteristiche tecniche Características técnicas

TAVOLO RIUNIONE CUBE / MESA DE JUNTAS CUBO

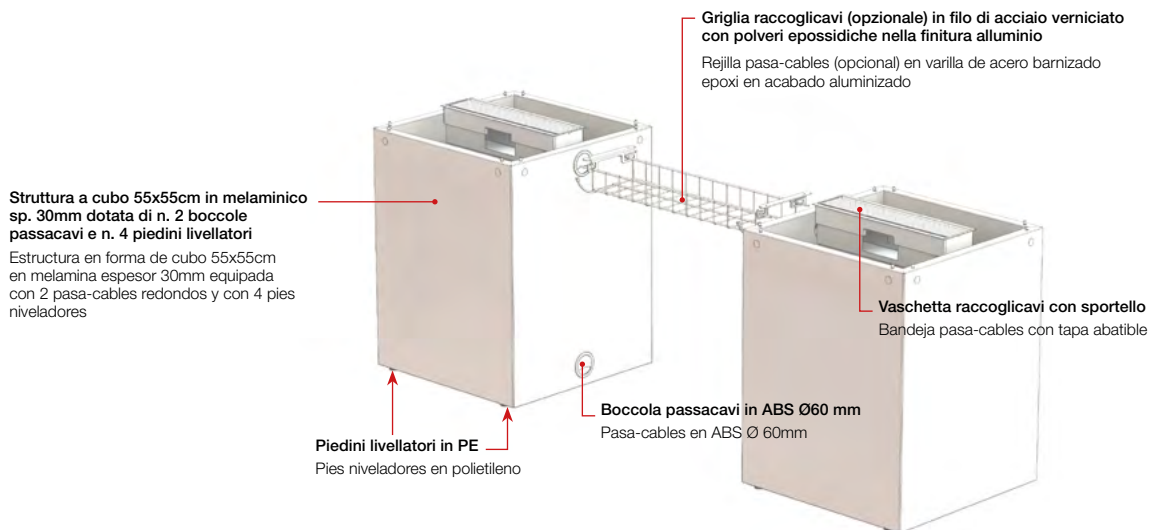

TAVOLO RIUNIONE RING / MESA DE JUNTAS RING

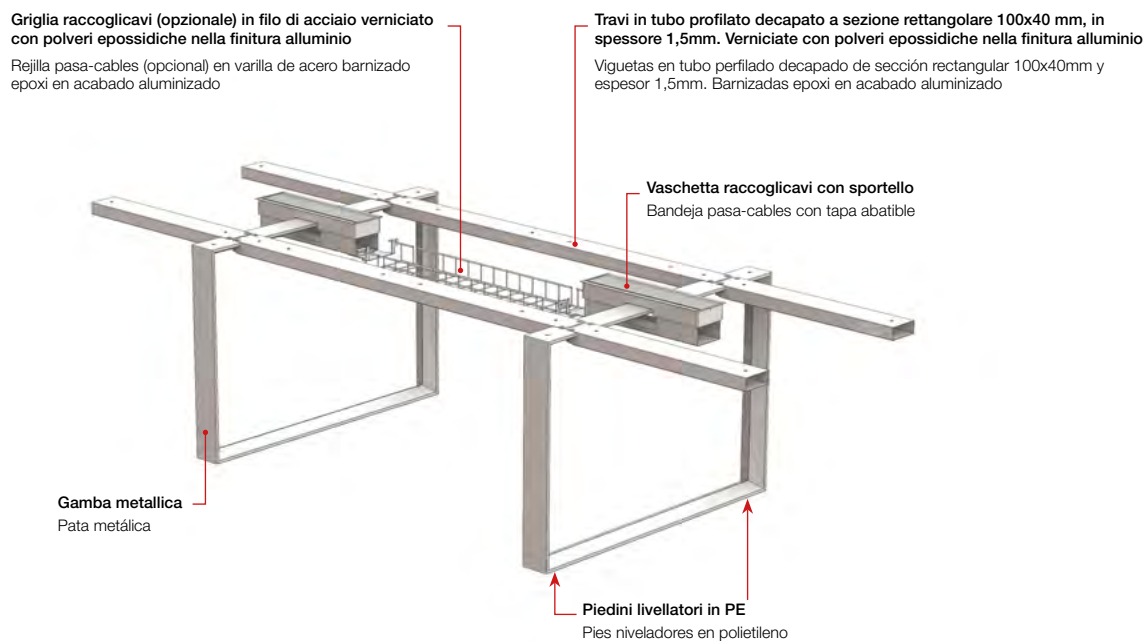

SCRIVANIE AUTONOME
MESAS INDIVIDUALES

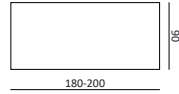

SCRIVANIE CON DATILO
MESAS CON ALA BAJA MESA

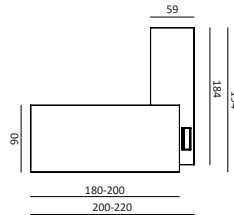
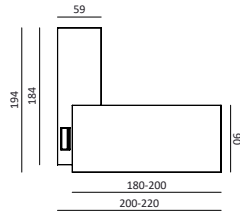

**SCRIVANIE CON MOBILE
DI SERVIZIO**
MESA CON MUEBLE DE
SERVICIO

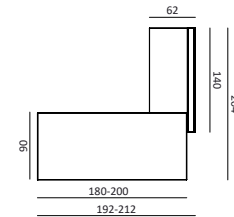
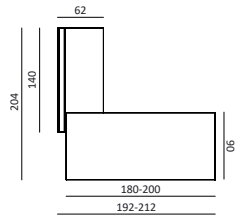

**SCRIVANIE CON BOX
MULTIUSO**
MESA CON BOX
MULTIUSOS

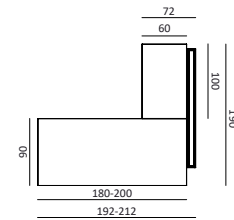
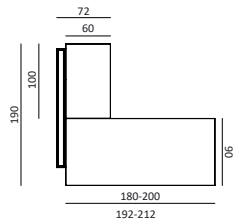

TAVOLI RIUNIONE
MESAS DE JUNTAS

